

Shred Gear 取扱説明書

kiwami F6

kiwami F20

目次

はじめに	1
1. ご使用の前に	
1-1. 安全上のご注意.....	2
1-2. 設置方法.....	5
1-3. 各部の名称とその働き	6
1-4. 操作・表示部の名称とその働き	7
2. ご使用方法	
2-1. 細断方法.....	8
2-2. カッターを逆転させる.....	9
2-3. エコインジケータ.....	9
2-4. 細断クズを捨てる.....	10
2-5. 細断物について.....	10
3. 安全装置	
3-1. 安全装置の各種動作について.....	11
4. こんなときには	
4-1. 故障かな?と思ったら.....	13
4-2. お手入れ.....	13
製品仕様.....	14
ShredGear 保証書.....	裏表紙

はじめに

このたびは**ShredGear**をお買い上げいただき、ありがとうございます。長くご愛用いただくために、ご使用の前にこの取扱説明書を必ずお読みください。

この取扱説明書は大切に保管してください。

1. ご使用の前に

1-1. 安全上のご注意

使用する人や他の人々への危害や財産への損害を未然に防止するために、色々な絵表示を用いています。その表示と意味は次のようになっています。



してはいけないことを表しています。

←左記は乳幼児・お子さまについての警告



しなければならないことを表しています。

←左記はアース線取り付けについての警告



警告

誤った取扱いをすると、人が死亡または重傷を負う可能性が想定される内容を示しています。



乳幼児・お子様は、本製品に近付けないで下さい。

けがや感電など、思わぬ事故の恐れがあります。



投入口や排出口には指や手を入れないで下さい。

機械の内部にはカッターがあり、けがの原因となる事があります。



髪の毛、ネクタイ、ネックレス、着衣のそで、ブレスレット、カードホルダーなどを投入口にたらしさないでください。

引き込まれてけがの原因になることがあります。



機械内部へオイル・スプレーを使用しないでください。

可燃性のガスにより、引火・爆発を起こす恐れがあります。



ご自分での分解・改造・修理はしないでください。

けがや感電などの原因となる恐れがあります。



警告



ボタン電池等の電池類は投入・細断しないでください。

火災の恐れがあります。



電源コードを傷つけたり、加工等はしないでください。

また重いものをのせたり、無理に引っぱったり、曲げたりすると電源コードを傷め、火災や感電の恐れがあります。



濡れた手で、電源プラグを抜き差ししないでください。

感電の恐れがあります。



以下の場合はずぐに電源を切り、電源プラグをコンセントから抜いて、当社サポートセンター（0800-800-5474）までご連絡ください。

- ・発熱・発煙・異臭・など、異常な状態になった場合。
- ・異物（金属片、水、液体など）が機械の内部に入った場合。

けがや感電・火災の恐れがあります。



アース線を取付けてください。

アース線は機械の後部下から電源コードと共に出ています。

注意

誤った取扱いをすると、人が障害を負う可能性が想定される内容および物的損害の発生が想定される内容を示しています。



本体をぐらついた台の上や傾いたところなど、不安定な場所に置かないでください。

倒れるとけがの恐れがあります。



本体の上に物をのせたり、腰かけたり、乗ったりしないでください。

けがの恐れがあります。



湿気やほこりの多い場所に置かないでください。また、ストーブ等の発熱器に近い場所には設置しないでください。

感電や火災の原因となる事があります。



本体に直接水をかけないでください。(掃除の時など)

感電の原因となる事があります。



機械をベンジン、シンナー、みがき粉、タワシ等を使って清掃しないでください。

変型、変色、傷の原因になります。



機械を移動させる場合は、必ず電源プラグをコンセントから抜いて行ってください。

コードが傷付き、感電、火災の恐れがあります。



作業が終了したときは、電源を切ってください。また、長時間使用しないときは、電源プラグをコンセントから抜いてください。

火災の原因となることがあります。



電源プラグを抜くときは、電源コードを引っ張らずに、必ず電源プラグを持っておこなってください。

コードの断線による火災の原因となることがあります。

1-2. 設置方法

1. 設置場所の注意

ページ4の〈注意〉に従い、水平で安全な床の上に設置してください。傾斜した床の上に設置すると事故・故障の原因になります。

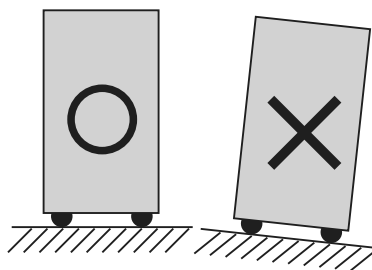

2. キャスターの固定

設置後、キャスターの前2輪をロックしてください。
本機を移動する場合は、キャスターのロックが上側(解除)になっていることを確認してください。

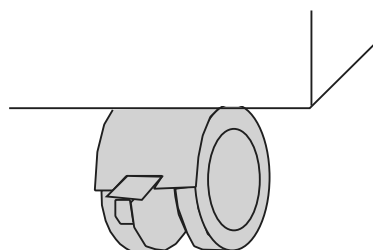

3. 電源コード・アース線接続

ページ4の〈注意〉に従い、ゆるみの無い、建物備え付けのコンセントに電源プラグを、元まで差し込んでください。(AC100V・15A)

アース線をコンセント備え付けのアース端子に接続してください。

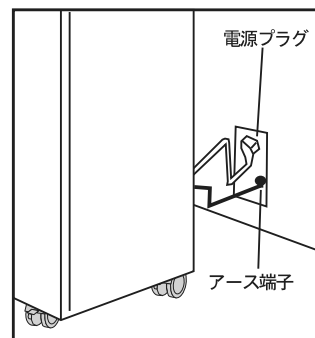

4. クズ箱の準備

クズ箱の内側に、クズ袋を密着させてセットしてください。

※クズ箱とクズ袋の間の空気は十分に除いてください。

クズ袋が浮いていると、クズの量を検知するセンサーの誤作動の原因になることがあります。

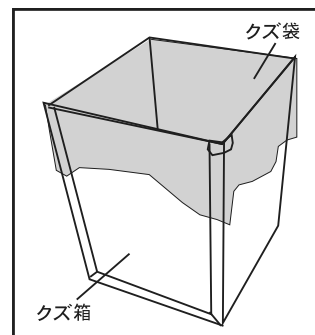

1-3.各部の名称とその働き



1-4.操作・表示部の名称とその働き

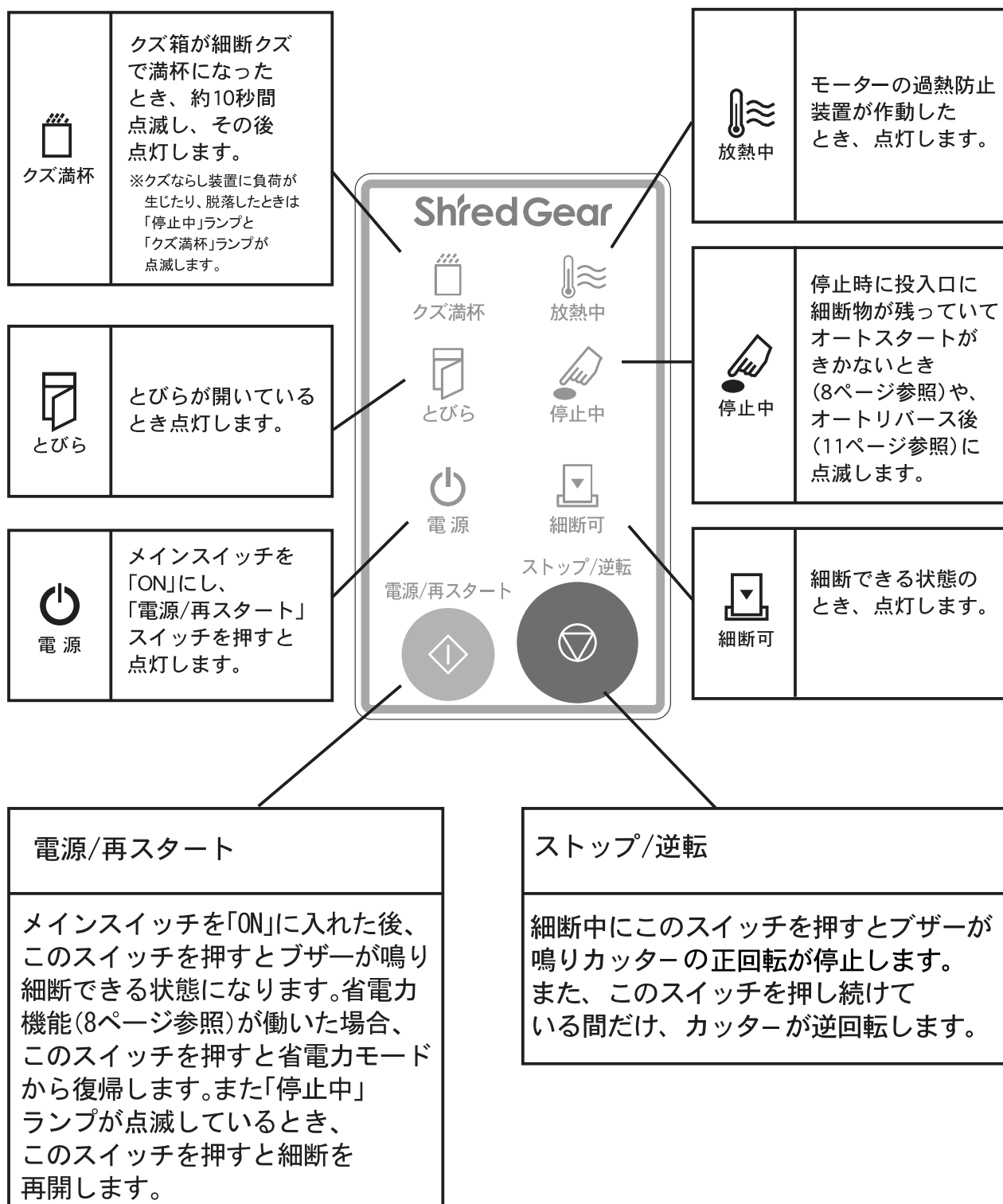

2. ご使用方法

2-1. 細断方法

1. メインスイッチを「ON」にし、「電源/再スタート」スイッチを押す

① 電源ランプ、「細断可」ランプが点灯します。

※細断可ランプが点灯状態で、何も操作しないで5分間経過すると、省電力モードになりすべての電源がOFFします。（省電力機能）

※最初に「電源/再スタート」スイッチを押した時に投入口に細断物等が置かれていますと「停止中」ランプが点滅します。細断物を取り除き、再度「電源/再スタート」スイッチを押してください。



2. 細断物を投入口中央の ▼ マークにあわせてまっすぐ投入してください。

① 自動的にカッターが回り細断が始まります。細断物が引き込まれ始めたらずぐに手を離してください。

② 投入した細断物が見えなくなってから約10秒後にカッターが自動的に停止し1-①の表示に戻ります。連続細断する場合、投入の間隔を10秒以内にしてください。

③ 細断を途中で止めるときは「ストップ/逆転」スイッチを押してください。このとき投入した細断物が見えなくなっていれば1-①の表示に戻ります。

※細断停止中に投入口に紙、または異物が入れられたまま放置（約3分）されると、安全のため本機は一時的に始動できなくなります。メインスイッチを「OFF」にし、再度ブレーカーを「ON」にしてください。

※投入口に細断物が多く入った場合、投入口自動開閉機構が働き「細断可」ランプとエコインジケータが点滅します。投入口の細断物を取り出し1-①の表示に戻ったことを確認してから細断物を再投入してください。

※最大細断枚数を超えて細断物を投入しますと、オートリバース機能（11ページ参照）が働くことがあります。

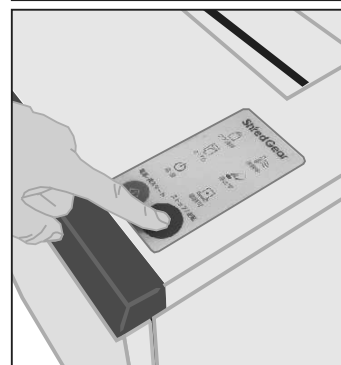
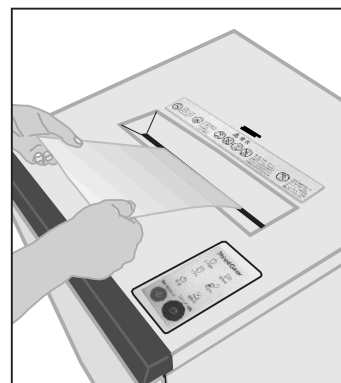

3. ご使用後はメインスイッチを「OFF」にしてください。

2-2.カッターを逆転させる

カッターの逆転は以下の3つの状態のときに可能です

- a. 「細断可」ランプが点灯しているとき
- b. 「停止中」ランプが点滅しているとき
- c. 投入口が開いて「細断可」ランプが点滅しているとき
(投入口自動開閉機構が動作中)

※「ストップ/逆転」スイッチを押している間だけ、カッターが逆転します。

2-3.エコインジケータ

エコインジケータの動作について

カッターが回り始めると、エコインジケータの色で細断量を表示します。



色状態	投入状況
黄 緑	カッターの回り始め、および細断枚数が少ない時。 細断枚数を増した方が細断効率が上がります。
緑	適量の枚数です。もっとも効率的に細断しています。
黄	細断枚数が多めです。
赤	細断枚数が多く、オートリバースになるおそれがあります。細断枚数を減らしてください。
赤 点 滅	オートリバース中、または投入口自動開閉機構が動作中です。

2-4.細断クズを捨てる

①クズが満杯になると、一定時間「クズ満杯」ランプが点滅し、自動でクズをならします。

②クズならしは約10秒で終わりますのでお待ちください。

※クズ満杯ランプが点滅している間は危険ですのでとびらは開けないでください。



③クズならしが終わり、「クズ満杯」ランプが点灯したら、とびらを開いて細断クズがクズ箱の外に落ちないように、クズ箱を軽く前後に振って、クズを平らにしてからクズ箱を取り出しクズを捨ててください。



2-5.細断物について

細断紙にホチキスをつけたまま細断しないでください。







なお、ページ14<製品仕様>に記載の細断可能物以外のもの、および以下のものは故障の原因となる恐れがあるため細断しないでください。

- ・ 金属類（クリップ、ガチャ玉 等）
- ・ カーボン紙（複写式伝票 等）
- ・ ダンボール
- ・ 湿った紙
- ・ 粘着物のついた紙（粘着テープ付封筒、宅配便の送り状、付箋紙 等）
- ・ OHP等の各種フィルム類
- ・ ビニール袋、ポリ袋
- ・ ゴム、皮革、布類
- ・ クリアファイル

3. 安全装置

3-1.安全装置の各種動作について

ShredGear には、以下のような安全装置が搭載されています。

1. オートカット	
長時間過負荷運転を続けたり、モーターがロックすると、モーターの焼損を防止するために過熱防止装置が働き自動で停止します。その後「放熱中」ランプが点灯、カッターが停止します。ランプが消えるまでしばらくお待ちください。	 放熱中
2. とびらスイッチ	
とびらを開けますと、「とびら」ランプが点灯します。この間本機の始動はできません。	 とびら
3. オーバーフローストップ	
クズ箱が細断クズで満杯になりますと、「クズ満杯」ランプが点滅しカッターが停止します。約10秒間クズをならした後、「クズ満杯」ランプが点灯します。（処理方法は10ページ参照）	 クズ満杯
4. オートリバーズ	
最大細断枚数を超えて細断物を投入しますと、カッターはいったん停止し、自動的に逆転して細断物を吐き出し停止します。 【kiwami F6の場合】 逆転停止後、「停止中」ランプが点灯します。この間は投入口から細断物を取り出すまでは本機は始動できません。投入口から紙を取り出し、枚数を適量にして再投入して下さい。 【kiwami F20の場合】 逆転停止後、「停止中」ランプが点滅します。投入口から紙を取り出し、枚数を適量にして再投入して下さい。 「ストップ/逆転」スイッチを長押ししてカッターを逆転させることもできます。	 停止中 (kiwami F6)
	 停止中 (kiwami F20)
5. オートパワーカットオフ	
細断状態が30分継続すると、「とびら」「停止中」ランプが点滅しカッターが停止します。 メインスイッチを「OFF」にし、再度「ON」にして「電源/再スタート」を押すと復帰します。	 とびら
	 停止中

6. ブレーカー＝メインスイッチ

機体内で、万一電気回路に事故が起こったり、モーターがロックされた場合にメインスイッチが自動的に「OFF」になり、モーター配線等の焼損を防止します。

7. 投入口自動開閉機構

オートリバース時には紙を引出し易くするため投入口が開きます。
安全のためこの間の細断はできません。

8. 投入口紙放置

細断停止中に投入口に紙、異物を入れたまま放置(約3分ほど)されますと、安全のため「停止中」ランプに加え、「細断可」ランプが点滅し、本機は一時的に始動できなくなります。

メインスイッチを「OFF」にし、投入口にあるものを取り除き、再度メインスイッチを「ON」にしてください。



停止中



細断可



停止中

9. クズならしモーターロック

クズならし装置のモーターロックが起こりますと、モーターの焼損を防止するため「クズ満杯」「停止中」ランプが点滅しカッターが停止、機械の始動が一時的にできなくなります。

メインスイッチを「OFF」にし、クズならし装置の状態やクズ箱がクズならし装置に接触していないか確認してください。
クズ箱を正しくセットし、再度メインスイッチを「ON」にしてください。



クズ満杯



停止中

10. 投入口安全スイッチ

細断中にスイッチを押すとカッターが停止し、停止中ランプが点滅します。



停止中

4. こんなときには

4-1.故障かな？と思ったら

症 状	ここをチェックしてください	参照 ページ
1. 投入口に細断物を入れても動かない	■元電源が切れていませんか。	8
	■電源プラグがコンセントから抜けていませんか。	5
	■メインスイッチが「OFF」になっていませんか。	6
	■オートカットが作動していませんか。	11
	■オーバーストットが作動していませんか。	11
	■とびらが開いていませんか。	7
	■「停止中」ランプが点滅していませんか。	7
	■オートパワーカットオフが作動していませんか。	11
	■投入口自動開閉機構が作動していませんか。	12
	■省電力モードになっていませんか。	8
2. カッターが止まらない	■投入口に細断物が引っかかかっていませんか。	8
3. 細断物を投入するとカッターが逆回転してしまう	■投入している細断物の量が多すぎませんか。 (オートリバース)	11
4. 納品されたばかりなのに音がうるさい	■「輸送ボルト」外し忘れの可能性があります。 当社サポートセンター（0800-800-5474）までご連絡ください。	—

4-2.お手入れ

お手入れは、外観の清掃だけにとどめてください。その際は必ずメインスイッチを「OFF」にし、電源プラグを抜いてください。
清掃の際は、柔らかい布による乾拭きをするか、汚れが落ちにくい場合は薄めた中性洗剤をつけた布をよくしぼって拭き、そのあと乾拭きしてください。

※投入口にほうきなどを入れる、トビラを開けてクズ排出口に残ったクズを落とす、上カバーを開ける等、機械内部に関わるお手入れは、絶対に行わないでください。

製品仕様（A4 PPC用紙64g/m²縦投入時）

型式	kiwami F6	kiwami F20
投入幅	310mm	
細断寸法	約0.7 × 3.5mm	約1.0 × 9.6mm
細断方法	マイクロカット	
クズ均し方法	サークルプレス	
最大細断枚数 * (50Hz/60Hz)	約6枚	約20枚
定格細断枚数 (50Hz/60Hz)	約4枚	約10枚
細断速度 (50Hz/60Hz)	約7.5～10.5m/分	約1.9～8.2m/分
定格時間	約30分	
電源	AC100V 50Hz/60Hz	
定格消費電力	約500W	約720W
待機消費電力	約0.03W	
大きさ W×D×H	500 × 500 × 850mm	
質量	約85kg	約88kg
細断可能物	PPC用紙等の紙	

* 電圧、紙質、湿度などによって、最大枚数が細断できない場合があります。

ShredGear 保証書

- ・修理の際には本書をご提示ください。
- ・本保証書は再発行いたしませんので大切に保管してください。

製品機種名	
製造番号	
保証期間	西暦 年 月 日 より1年間
お客様名	様
ご住所	〒
電話番号	

■販売元記入欄

会社名・支店または 販売店様名等	
住所	〒
電話番号	

■保証条件

- 保証期間内（お買い上げ日より1年間）に正常な使用状態において万一故障した場合は無償修理を致します。
- 次のような場合は、保証期間内でも有料となります。
 - (イ)お客様、またはシュレッドギア指定業者以外による修理等の痕跡が認められる場合（「分解禁止」シールをはがした場合を含む）。
 - (ロ)納入後の輸送、移動による故障及び損傷。
 - (ハ)故障の原因が本機以外にある(火災、天災、指定された以外の電源でのご使用)場合の故障及び損傷。
 - (ニ)本保証書のご提示がない場合。
 - (ホ)本保証書の所定事項の未記入、あるいは字句を書き換えられた場合。
- 本保証書は日本国内においてのみ有効です。
This warranty is valid only in japan.

サポートや修理に関するお問い合わせ先
シュレッドギア・サポートセンター

 0800-800-5474

受付時間：9時～12時／13時～17時
(土日祝日・年末年始・夏季休業 除く)